

# Gaku

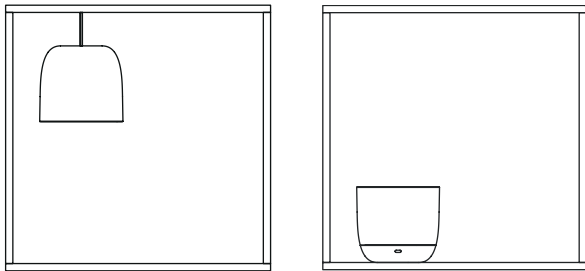

Design Nendo, 2018

# FLOS

## IT

### ISTRUZIONI DI INSTALLAZIONE ED IMPIEGO

#### ATTENZIONE!

La sicurezza dell'apparecchio é garantita solo rispettando queste istruzioni sia in fase di installazione che di impiego; é pertanto necessario conservarle.

#### AVVERTENZE:

- All'atto dell'installazione ed ogni volta che si interviene sull'apparecchio, assicurarsi che sia stata tolta la tensione di alimentazione.
- L'apparecchio non può essere in alcun modo modificato o manomesso, ogni modifica ne può compromettere la sicurezza rendendo lo stesso pericoloso. FLOS declina ogni responsabilità per i prodotti modificati.
- L'apparecchio é esente dal rischio di emissione fotobiologica.
- La sorgente luminosa non può essere sostituita dal cliente. Per informazioni contattare FLOS.
- Se il cavo flessibile si danneggia, deve essere sostituito da FLOS o da personale qualificato al fine di evitare pericoli.
- Il Pacco Batterie non può essere sostituito dal cliente. Per informazioni contattare FLOS. Non incenerire.
- Il simbolo  riportato sull'apparecchio indica che il prodotto deve essere smaltito in modo differenziato dai rifiuti urbani.

#### DATI TECNICI

WIRE: Scheda LED 5,5W.

WIRELESS: Scheda LED 2W.

#### ISTRUZIONI PER LA PULIZIA DELL'APPARECCHIO

- Per la pulizia dell'apparecchio utilizzare esclusivamente un panno morbido eventualmente inumidito con acqua e sapone.
- **Attenzione:** non utilizzare alcool o solventi.

## EN

### INSTRUCTION FOR CORRECT INSTALLATION AND USE

#### WARNING!

The safety of this fitting can only be guaranteed if these instructions are observed, during both installation and use. Please retain these instructions safety.

#### REMARKS:

- When installing and whenever acting on the appliance, ensure that the power supply has been switched off.
- The appliance may in no way be modified or tampered with. Any modification may compromise safety and making the appliance itself dangerous. FLOS declines all responsibility for products that are modified.
- The device carries no risk of photobiological emissions.
- The light source cannot be replaced by the customer. Contact FLOS for information.
- Should the external trailing cable get damaged, it must be replaced by FLOS or by qualified personnel in order to avoid any danger.
- The Battery Pack cannot be replaced by customer. Contact FLOS for information. Do not incinerate.
- The symbol  shown on the device indicates that the product must be disposed of in a different manner than with the urban waste.

#### TECHNICAL DATA

WIRE: 5,5W LED board.

WIRELESS: 2W LED board.

#### CLEANING INSTRUCTIONS

- Use only a soft cloth to clean the appliance, dampened with water and soap or mild cleanser if needed for resistant dirt.
- **Warning:** do not use alcohol or other solvents.

## DE

### INSTALLATION - UND GEBRAUCHSANWEISUNGEN

#### ACHTUNG!

Wir garantieren nur dann für die Sicherheit der Leuchte, wenn diese Anweisungen sowohl bei der Installation als auch beim Gebrauch genau beachtet werden. Es ist daher ratsam, sie aufzubewahren.

#### BEMERKUNGEN:

- Bei der Installation und bei Eingriffen an der Leuchte ist sicherzustellen, daß die Anlage vom Netz abgeschaltet ist.
- Der Apparat darf auf keinen Fall veraendert oder unerlaubt geoeffnet werden, jede Veraenderung desselben kann die Sicherheit in Frage stellen und somit gefaehrlich werden. FLOS lehnt jede Verantwortung fuer unsachgemaess behandelte Produkte ab.
- Das Gerat ist frei von photobiologischen Emissionsgefahren.
- Die Leuchtquelle kann nicht vom Kunden ausgewechselt werden. Fur Informationen bitte FLOS kontaktieren.
- Falls das flexible auere Kabel beschadigt wird, mu es von FLOS oder von qualifiziertem Personal ersetzt werden, um Gefahren zu vermeiden.
- Die Batteriepack kann nicht vom Kunden ausgewechselt werden. Fur Informationen bitte FLOS kontaktieren. Verbrennen Sie nicht.
- Das auf dem Gerat wiedergegebene Symbol  zeigt an, dass das Produkt getrennt vom Stadtmull entsorgt werden muss.

#### TECHNISCHE DATEN

WIRE: 5,5W LED board.

WIRELESS: 2W LED board.

#### REINIGUNGSVORSCHRIFTEN

- Bei der Reinigung der Leuchte darf man ausschlielich weiche Tucher verwenden. Eventuell kann man diese mit Wasser und Seife oder mit einem neutralen Reinigungsmittel anfeuchten.
- **Achtung:** Weder Alkohol noch Losungsmittel verwenden.

## FR

### INSTRUCTIONS D'INSTALLATION ET D'EMPLOI

#### ATTENTION!

La surete de cet appareil est garantie uniquement si l'on respecte ces instructions soit en phase d'installation soit pendant l'utilisation; il faut donc les conserver.

#### NOTICES:

- Au moment de l'installation et chaque fois que l'on intervient sur l'appareil, s'assurer que la tension d'alimentation a ete coupee.
- L'appareil ne peut etre modifie ou altere de quelque maniere que ce soit, toute modification peut compromettre sa securite en le rendant dangereux. FLOS decline toute responsabilite sur les produits modifies.
- L'appareil ne presente aucun risque photobiologique.
- La source lumineuse ne peut pas etre remplacee par le client. Pour obtenir des informations, contacter la societe FLOS.
- Si le cordon flexible externe est endommage, il doit etre remplace par FLOS ou par le personnel qualifie afin d'eviter des dangers.
- Le batterie pack ne peut pas etre substituee par le client. Pour obtenir des informations, contacter la societe FLOS. Ne pas incinerer.
- Le symbole  montre sur l'appareil indique que le produit doit etre elimine d'une autre facon que celle avec les dechets urbains.

#### DONNEES TECHNIQUES

WIRE: 5,5W LED board.

WIRELESS: 2W LED board.

#### INSTRUCTIONS POUR LE NETTOYAGE

- Pour le nettoyage de l'appareil utiliser exclusivement un chiffon doux, humecte si necessaire, avec de l'eau et du savon ou avec un detergent neutre pour les salissures les plus tenaces.
- **Attention:** ne pas utiliser d'alcool ou solvents.

## INSTRUCCIONES DE INSTALACIÓN Y DE USO

## ¡ATENCIÓN!

La seguridad del aparato sólo puede garantizarse con la condición de que se respeten las siguientes instrucciones, tanto en la fase de instalación como de uso, por lo cual se recomienda conservarlas.

## ADVERTENCIA:

- Para efectuar la instalación, y cada vez que se efectúe alguna operación en el aparato, asegurarse de haber cortado la corriente eléctrica.
- El aparato no puede ser en ningún caso modificado o forzado, cualquier modificación puede comprometer la seguridad haciéndolo peligroso. FLOS declina cualquier responsabilidad por los productos modificados.
- El aparato no presenta ningún riesgo fotobiológico.
- La fuente luminosa no puede ser sustituida por el cliente. Para más información, ponerse en contacto con FLOS.
- Si el cable externo se estropea, debe ser sustituido por FLOS o por personal cualificado con el fin de evitar situaciones peligrosas.
- El paquete de baterías no puede ser sustituido por el cliente. Para más informaciones, ponerse en contacto con FLOS. No incinerar.
- El símbolo  que aparece en el aparato indica que el producto debe ser eliminado en modo diferenciado del resto de los desechos urbanos.

## DATOS TÉCNICOS

WIRE: 5,5W LED board.

WIRELESS: 2W LED board.

## INSTRUCCIONES PARA LIMPIAR EL APARATO

- Para la limpieza del aparato, utilizar exclusivamente un paño suave. En caso de suciedad más resistente, humedecer el paño con agua y jabón o un detergente neutro.
- **Advertencia:** no emplear alcohol ni disolventes.

## INSTRUÇÕES INSTALAÇÃO E USO

## ATENÇÃO!

A segurança do aparelho é garantida somente se respeitarmos as instruções tanto na fase de instalação como na de uso; portanto é necessário conservar tais instruções.

## ADVERTÊNCIA:

- Para efectuar a instalação, e todas as vezes que se efectue uma intervenção no aparelho, é preciso controlar com toda a certeza que o mesmo não está ligado à corrente eléctrica.
- De forma alguma o aparelho deve ser modificado ou alterado, toda e qualquer modificação pode comprometer a segurança tornando o aparelho perigoso. FLOS declina toda e qualquer responsabilidade pelos produtos modificados.
- O aparelho está livre do risco de emissão fotobiológica.
- A fonte luminosa não pode ser substituída pelo cliente. Para maiores informações contactar FLOS.
- Se o cabo flexível está danificado, deve ser substituído pela FLOS ou por pessoal qualificado para evitar qualquer perigo.
- A bateria não pode ser substituída pelo cliente. Para maiores informações contactar FLOS. Não incinere.
- O símbolo  indicado no aparelho indica que o produto deve ser eliminado de forma diferenciada em relação ao lixo urbano.

## DADOS TÉCNICOS

WIRE: 5,5W LED board.

WIRELESS: 2W LED board.

## INSTRUÇÕES PARA A LIMPEZA DO APARELHO

- Para limpeza do aparelho utilizar exclusivamente um tecido macio eventualmente úmido com água e sabão ou detergente neutro para a sujeira mais difícil.
- **Atenção:** não utilizar álcool ou solventes.

## ИНСТРУКЦИИ ПО МОНТАЖУ И ПРИМЕНЕНИЮ

## ВНИМАНИЕ!

Надёжность устройства гарантируется только при соблюдении данных инструкций, как в фазе монтажа, так и при применении, поэтому необходимо обеспечить их сохранность.

## ПРЕДУПРЕЖДЕНИЯ:

- Во время монтажа и каждый раз при проведении работ с устройством, убедитесь в том, что устройство отключено от питания.
- Не следует разбирать устройство или вносить какие-либо изменения в его конструкцию, любые изменения могут снизить надёжность устройства и сделать его опасным. FLOS не несёт ответственность за продукцию, в которую были внесены изменения.
- Устройство не обладает риском фотобиологической эмиссии.
- Источник света не может быть заменен заказчиком. Для получения информации связаться с компанией FLOS.
- При повреждении гибкого кабеля он должен заменяться FLOS или квалифицированным персоналом в целях предотвращения опасности.
- Аккумуляторная батарея не может быть заменен заказчиком. Для получения информации связаться с компанией FLOS. Не сжигать.
- Приведенный на устройстве символ  указывает на то, что данная продукция должна утилизироваться отдельно от бытовых отходов.

## ТЕХНИЧЕСКИЕ ДАННЫЕ

WIRE: LED board 5,5Вт.

WIRELESS: LED board 2Вт.

## ИНСТРУКЦИИ ПО ОЧИСТКЕ УСТРОЙСТВА

- Для очистки устройства использовать только мягкую тряпку, смоченную водой с мылом или нейтральным моющим средством для наиболее стойких загрязнений.
- **Внимание:** Не использовать спирт или другие растворители.

## 取り付けおよびご使用方法

## 警告

安全な器具の取り付けおよびご使用のために、取扱説明書に従って作業を行ってください。また、取扱説明書は必ず保管してください。

## 注意

- 取り付け作業および取り外しや再取り付け時には、必ず電源を切ってください。
- 危険ですので、器具を改造したり、部品を追加・変更して使用しないでください。改造した製品に対しては、FLOSは一切責任を負いません。
- 発光ダイオードの場合：器具は光生物学上の光害リスクはありません。
- 可とうケーブルが損傷した場合、危険防止のため、必ずFLOS社または有資格者にケーブルの交換を依頼してください。
- 光源はお客様の手でお取り替えいただけます。詳しくはFLOSまでお尋ね下さい。
- バッテリーパックお客様の手でお取替えいただけます。詳しくはFLOSまでお尋ね下さい。焼却しないでください。
- 器具上の表示  は、一般ごみと区別して本製品を廃棄しなければならないことを表します。

## 技術的な仕様

WIRE: LED board 5.5W.

WIRELESS: LED board 2W.

## 器具の清掃について

- 器具の清掃には、柔らかい布を使用してください。落ちにくい汚れは、柔らかい布を石鹸水または薄めた中性洗剤に浸し、十分に絞ってから拭き取ってください。
- 注意：アルコールや溶剤などは使用しないでください。

## 正确安装指南和使用说明

## 警告！

只有在安装阶段和使用期间遵守这份说明书的要求，才能保证设备的安全。因此请妥善保管此说明书。

## 注意事项：

- 在安装和每次对灯具进行操作时，必须确保电源已被切断。
- 不得以任何方式更改或胡乱摆弄灯具，任何更改都可能危害到安全，使之成为危险的灯具。FLOS拒绝对任何被更改的产品负有责任。
- 该产品不具有光生物辐射的风险。
- 光源不能由客户更换。更多信息，请联系 FLOS。
- 如果外部拖线电缆损坏，必须要由 FLOS 人员或专业人员对其进行更换以避免危险的发生。
- 電池組不能由客户更换。更多信息，请联系 FLOS。不要焚化。
- 灯具上标有 ♻️ 符号，表明产品废品的处理方式与普通城市垃圾的处理方式不同。

## 技术参数

WIRE: 5,5瓦 LED灯具板。

WIRELESS: 2瓦 LED灯具板。

## 灯具清洗说明

- 清理装置时，只能使用“微纤维”材料的抹布进行。
- 警告：不得使用酒精或溶剂。

## تعليمات للتثبيت والاستعمال بصورة صحيحة

## تحذير!

لا يمكن ضمان سلامة هذا التركيب إلا إذا روعيت هذه التعليمات أثناء التركيب والاستعمال. يرجى حفظ تعليمات السلامة هذه.

## ملاحظات:

- عند القيام في التركيب وفي كل مرة براد القيام بأي تدخل على الجهاز، التأكد أولاً من القيام بفصل جهد الترميم الكهربائي.
- لا يمكن القيام بأي تعديل أو تغيير في الجهاز بأشكال من الأشكال، كل تغيير قد يخل في أمان الجهاز جاعلاً هذا الأخير خطيراً. لا تتحمل أية مسؤولية تجاه الأجهزة التي تعرّضت للتغييرات أو تعديلات.
- في حالة تعرّض السلك المرن إلى ضرر من الضروري أن يتم تبديله من قبل FLOS أو من قبل أشخاص مؤهلين ذوي الخبرة لتجنب التعرض للمخاطر. الجهاز لا يمثل أي خطر بحدوث انبعاثات صوتية بيولوجية.
- لا يستطيع الزبون استبدال مصدر الضوء. اتصل بشركة فلوس FLOS للحصول على معلومات.
- لا يمكن للعميل استبدال علبة البطاريات. اتصل بـ FLOS للحصول على معلومات. لا تحرق.
- الرمز ♻️ الموجود على الجهاز يشير إلى أنه يجب التخلص من الجهاز بصورة مختلفة عن طريقة التخلص من النفايات الحضرية.

## البيانات الفنية

WIRE: لوحة LED 5,5W.

WIRELESS: بلوحة LED 2W.

## تعليمات التنظيف

- لتنظيف الجهاز استعمال فقط قطعة قماش ناعمة، التي من الممكن أن تكون مرطبة بالماء والصابون أو مادة تنظيف جادة لتنظيف الوسخ الشديد.
- تنبيه: عدم استعمال الكحول أو مواد الإذابة.

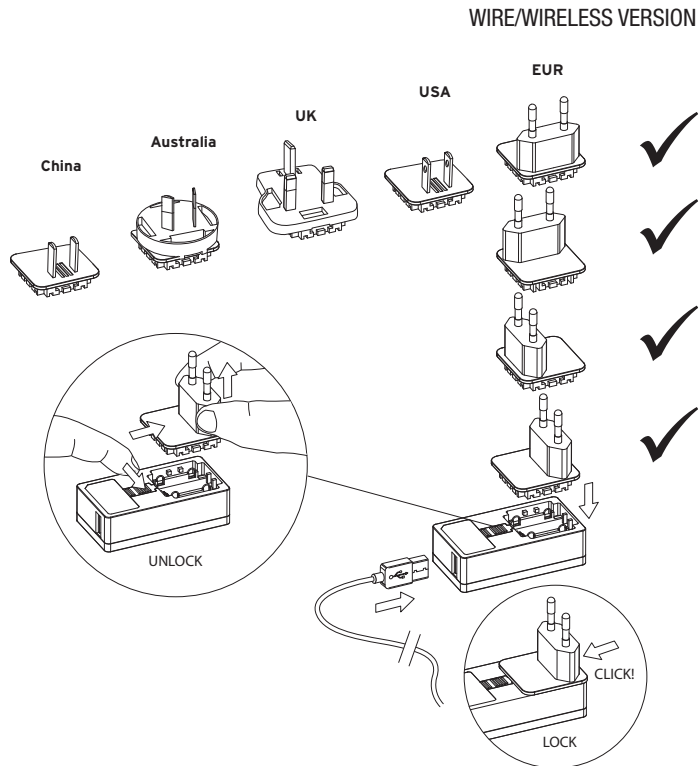

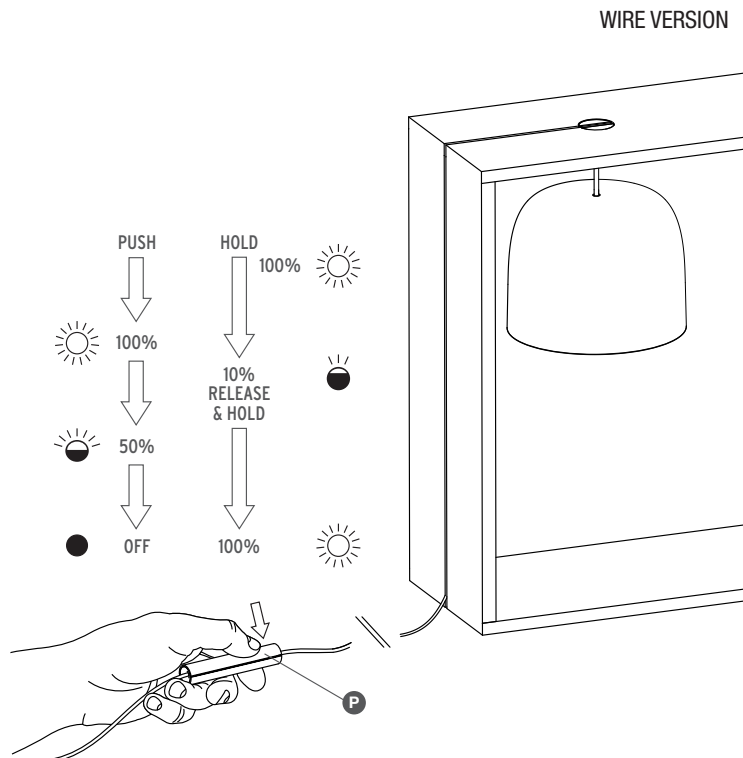

**IT** Fig.2 Agendo sul pulsante (P) si ottiene nell'ordine: 1 - Accensione al 100% dell'intensità luminosa; 2 - Decremento al 50% dell'intensità luminosa; 3 - Spegnimento. Ad apparecchio acceso, un contatto prolungato del pulsante provoca il decremento progressivo dell'intensità luminosa fino al 10% e viceversa. Al raggiungimento dell'intensità desiderata, interrompere il contatto con il pulsante. Funzione "presa comandata": nel caso venga utilizzata una presa comandata, il dimmer memorizza la regolazione al momento dello spegnimento e, alla riaccensione successiva, la rimpone; la funzione dimmer è attivabile solo tramite il pulsante (P). A seguito di un "blackout", con apparecchio spento, al riallacciamento della tensione di rete l'apparecchio resterà spento.

**EN** Pic.2 Pushing the button (P) produces the following, in order: 1 - Turn-on at 100% light intensity; 2 - Decrease down to 50% of light intensity; 3 - Turn-off. When the appliance is switched on, prolonged contact of the button causes a progressive decrease of light intensity up to 10% and viceversa. Controlled socket function: if a controlled socket is used, the dimmer memorises the setting at the time of switching off, to which the appliance returns the next time it is switched on. The dimmer function can only be activated through the button (P). After a blackout with the appliance switched off, it will stay off when the power is restored.

**DE** Abb.2 Durch Betätigen des Knopfs (P) erhält man der Reihe nach: 1 - Einschaltung bei 100%-iger Lichtintensität; 2 - Reduktion auf 50%-ige Lichtintensität; 3 - Ausschaltung. Wenn die Leuchte eingeschaltet ist, bewirkt ein längerer Tastendruck die fortlaufende Verringerung der Lichtstärke bis zu 10% und umgekehrt. Funktion "Funksteckdose": Wird eine Funksteckdose verwendet, speichert der Dimmer die Einstellung zum Zeitpunkt der Abschaltung und schlägt sie beim nächsten Einschalten wieder vor; die Dimmer-Funktion ist nur über die Taste (P) aktivierbar. Nach einem Stromausfall bei abgeschalteter Leuchte bleibt sie, sobald die Stromversorgung wiederhergestellt wird, ausgeschaltet.

**FR** Fig.2 En actionnant l'interrupteur (P) on obtient, dans l'ordre: 1 - Allumage à 100% de l'intensité lumineuse; 2 - Baisse de 50% de l'intensité lumineuse; 3 - Extinction. Lorsque l'appareil est allumé, la baisse progressive de l'intensité lumineuse jusqu'à 10% et vice versa peut être obtenue en maintenant la pression sur le bouton. Une fois atteint le niveau d'intensité désiré, relâcher la pression du bouton. Fonction "prise commandée": en cas d'utilisation d'une prise commandée, le variateur mémorise le réglage au moment où la lampe est éteinte et le propose à nouveau lorsqu'elle est rallumée; la fonction de variation ne peut être activée qu'au moyen du bouton (P). Si une coupure générale d'électricité survient alors que l'appareil est éteint, celui-ci restera éteint au moment du rétablissement du courant.

Fig. 2

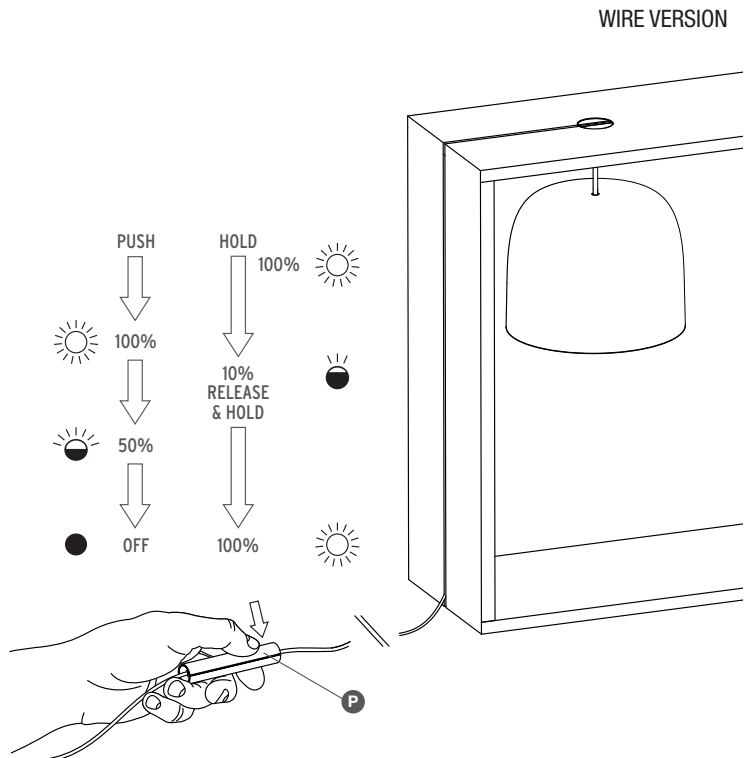

**ES** **Imag.2** Accionando el botón (P) podrá obtener este orden: 1 - Encendido al 100 % de la intensidad luminosa; 2 - Disminución al 50 % de la intensidad luminosa; 3 - Apagado. Con el dispositivo encendido, si mantiene el botón pulsado durante un tiempo prolongado, hará que la intensidad luminosa se reduzca progresivamente hasta el 10% y viceversa. Función de "enchufe controlado": en caso de que se utilice un enchufe controlado, el regulador memoriza la intensidad en el momento en el que se apagó y, cuando se vuelve a encender posteriormente, vuelve a retomar la misma; la función del regulador se puede activar solo a través del botón (P). Después de un corte de luz con el dispositivo apagado, cuando la tensión de red vuelve, el dispositivo permanecerá apagado.

**PT** **Fig.2** Premindo o botão (P), obtém-se pela seguinte ordem: 1 - Ativação a 100% da intensidade luminosa; 2 - Decremento a 50% da intensidade luminosa; 3 - Desactivação. Com o aparelho aceso, um contacto prolongado do botão provoca o decremento progressivo da intensidade de iluminação até 10% e vice-versa. função "tomada comandada": caso seja utilizada uma tomada comandada, o dimmer memoriza a regulação no momento da desactivação e, no acendimento seguinte, volta a propô-la. A função dimmer pode ser activada apenas através do botão (P). Após um corte eléctrico geral com o aparelho desligado, quando a tensão de rede regressar, o aparelho permanecerá desligado.

**RUS** **Рис.2** Нажатием на кнопку (P) достигается следующий порядок включения/выключения: 1 – 100% интенсивности света; 2 – Уменьшение интенсивности света до 50%; 3 – Выключение. При включенном устройстве длительное нажатие кнопки вызывает постепенное уменьшение интенсивности до 10%, и наоборот. Функция "Управляемая розетка": в случае использования управляемой розетки диммер запоминает настройку на момент отключения и при последующем включении восстанавливает ее. функция диммера может быть активирована только с помощью кнопки (P). В результате "blackout"(отключения электроэнергии) при отключении устройства, когда напряжение сети снова включится, устройство останется выключенным.

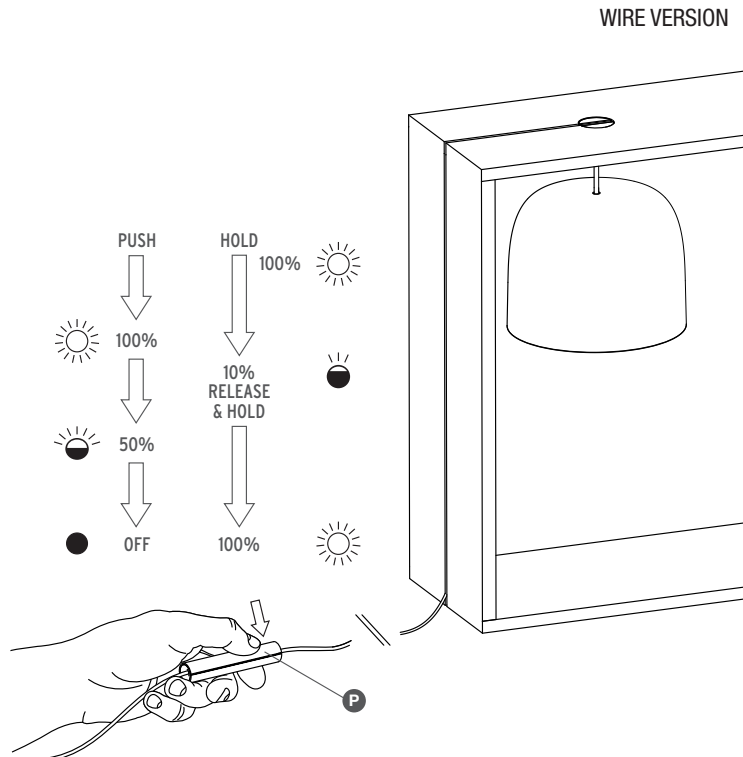

**J** 図2. 器具を点灯/消灯するにはボタン(P)を押します。明るさの順番：1 - 明るさの度合いが100%で点灯します。2 - 明るさの度合いが50%に減少します。3 - 消灯。器具が点灯している時にボタンに触れ続けると10%まで明るさの度合いが漸減します。好みの明るさに達したらボタンから指を離します。「制御ソケット」機能：制御ソケットが用いられた場合は、デイマーは消灯時の設定をメモリーし、再び点灯する時はその明るさで点灯します。デイマー機能はセンサーによってのみアクティブ化されます。「停電」により器具が消灯した場合、器具が線間電圧へ再接続しても、器具は消灯したままです。

**CN** 图2. 依次按压按钮：1.-打开100%亮度；2.降低到50%亮度；3.关闭。当开启该装置时，长按该按钮可导致光强度逐步下降10%，反之亦然。“受控插座”功能：当装置使用受控插座时，调光器记忆关闭时的光亮强度，再次开启时，恢复关闭前的光亮强度；调光器的其他功能只能通过感应按钮（P）实现。”突然断电“后，装置释放电压并关闭。

**SA** شكل 2. لتشغيل / إيقاف الجهاز اضغط على الزر (P)؛ يكون تسلسل الضوء: الحد الأقصى / الحد الأدنى (50%) / الإيقاف. عند تشغيل الجهاز، يؤدي الاتصال لفترة طويلة بالزر إلى الانخفاض التدريجي لشدة الضوء ولغاية 10%، والعكس صحيح. الوظيفة « الأمر »: في حالة ان تم استخدام وظيفة الأمر، فإن الديمر يخزن عملية التنظيم في لحظة الاطفاء، إلى الإنارة التالية ويقترحها؛ يمكن تفعيل وظيفة تخفيض الضوء سوى باستعمال الزر (P). بعد « التعيم »، وجهازًا مطفى، وعند إعادة توصيل ضغط الشبكة فإن الجهاز يبقى منطفي.

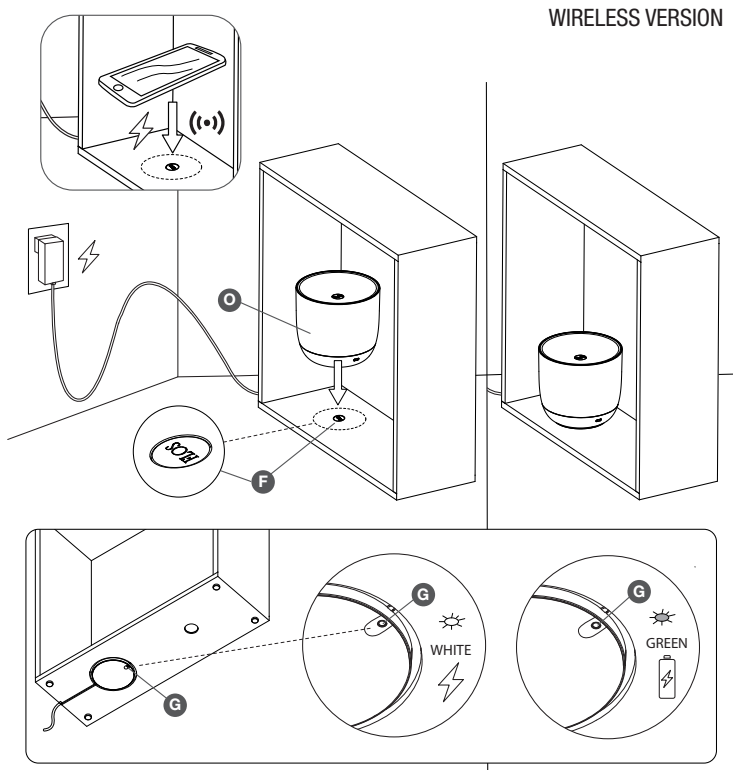

**IT** **Fig.2** VERSIONE "WIRELESS" - RICARICA AD INDUZIONE. Collegare l'apparecchio alla rete elettrica; una luce bianca del led (G) posizionato sotto la base dell'apparecchio indica che è acceso in posizione di Stand-by. Appoggiare la lampada (O) sul logo "FLOS" (F) facendo in modo che la parte centrale della base sia centrata rispetto al logo (la luce verde del led (G) indica che la ricarica è in corso).

**EN** **Pic.2** "WIRELESS" VERSION - INDUCTION CHARGING. Plug the device into the mains. A white warning light (G) on the charging plate (P) indicates that the device is on in standby mode. Place the lamp (O) on the plate (F), ensuring that the mid part of the base is centred in relation to the "FLOS" logo (the green warning light (G) indicates that charging is in progress).

**DE** **Abb.2** "WIRELESS" VERSION - INDUKTIONSLADUNG. Verbinden Sie das Gerät mit dem Stromnetz; ein weißes Licht der unter der Auflagefläche des Geräts positionierten LED (G) weist darauf hin, dass es in der Standby-Stellung eingeschaltet ist. Stellen Sie die Lampe (O) auf das "FLOS" logo (F), achten Sie darauf, dass der mittlere Teil der Auflagefläche zum logo zentriert ist (das grüne Licht auf der LED (G) weist darauf hin, dass der Ladevorgang läuft).

**FR** **Fig.2** VERSION "WIRELESS" - CHARGEMENT A INDUCTION. Brancher l'appareil; la lumière blanche de la led (G) située sous la base de l'appareil indique qu'il est allumé en position "en attente". Placer la lampe (O) sur le logo "FLOS" (F) en veillant à bien centrer la partie centrale par rapport au logo (la lumière verte de la led (G) indique que le chargement est en cours).

**ES** **Imag.2** VERSIÓN "WIRELESS" - RECARGA CON INDUCCIÓN. Conecte el dispositivo a la red eléctrica; una luz blanca del LED (G) situada en la base del dispositivo indica que está encendido en posición de Standby. Coloque la lámpara (O) sobre el logo "FLOS" (F), de tal forma que la parte central de la base esté centrada en relación con el logo (la luz verde del LED (G) indica que la recarga está en curso).

**PT** **Fig.2** VERSÃO "WIRELESS" - CARREGAMENTO POR INDUÇÃO. Ligar o aparelho à rede eléctrica. A luz branca do LED (G) localizada sob a base do aparelho indica que o mesmo está aceso na posição em espera. Apoiar a lâmpada (O) sobre o logo "FLOS" (F), de forma que a parte central da base fique centrada relativamente ao logo (a luz verde do LED (G) indica que o carregamento está a decorrer).

**RUS** **Рис.2** Д"WIRELESS" ВЕРСИЯ - ИНДУКЦИОННАЯ ЗАРЯДКА. Подключите прибор к сети; белый светодиод (G), расположенный на основании прибора, указывает, что прибор включен в режиме ожидания. Поместите лампу (O) на Логотип FLOS (F) таким образом, чтобы центральная часть основания была центрирована относительно Логотип (зеленый светодиод (G) указывает, что выполняется зарядка).



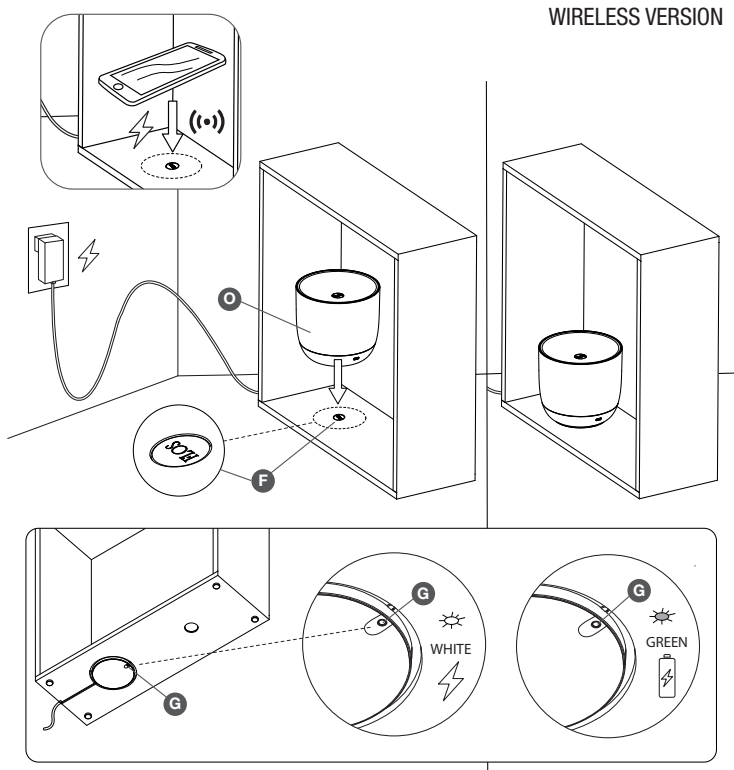

**J** 図2. “WIRELESS”バージョンー誘導帯電。バージョンー電磁誘導充電。器具をコンセントに接続します。器具の底面の下側にあるLed(G)の白い明かりは、器具が Stand-byモードでオンになっていることを意味します。照明器具 (O)を底面の真ん中が充FLOSロゴ (F)の中心と合わさる様に注意しながらロゴの上に置きます ( Led(G)の緑色の明かりは、充電中であることを意味します )。

**CN** 图2. "WIRELESS"版本-感应式充电。将设备接入电源；设备基座上的白色LED灯 ( G ) 亮起，标识设备处于待机状态。将灯泡 ( O ) 放置在FLOS標誌 ( F )，保证其中心位置和充电标识对齐 ( LED灯 ( G ) 变成绿色，显示正在充电 )。

**SA** شكل 2. شحن البطارية. الشحن اللاسلكي. قم بتوصيل الجهاز بالشبكة الكهربائية؛ يشير ضوء الليد الأبيض (G) الموجود أسفل الجهاز إلى أن الجهاز يعمل في وضعية الاستعداد. ثبت المصباح (O) الذي يوجد على لوحة الشحن (F) حتى يرتكز مع منتصف قاعدة الشحن (حيث يشير ضوء الليد الأخضر (G) إلى أن شحني جارني الجهاز).

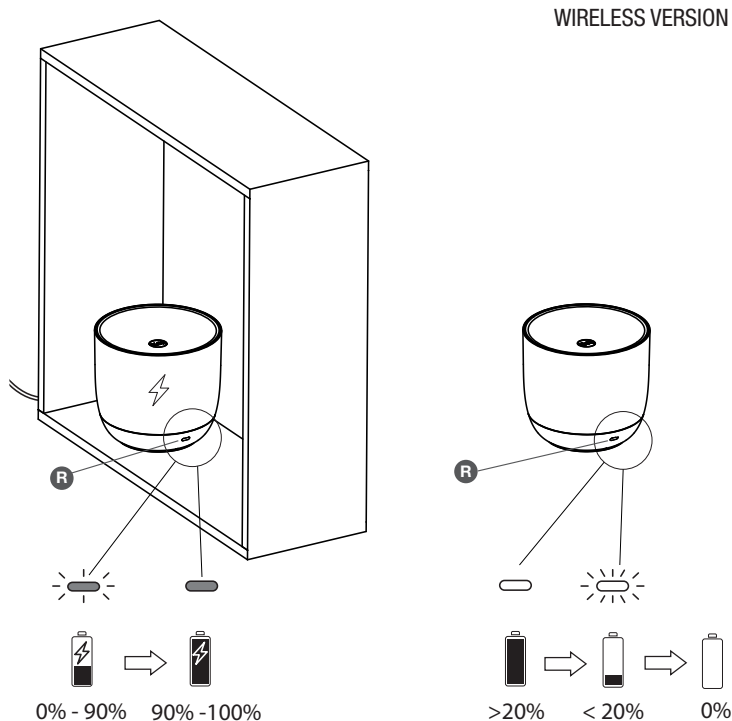

**IT Fig.3 RICARICA BATTERIA.** Quando la lampada è appoggiata nella corretta posizione di ricarica il colore del pulsante (R) cambia da bianco a rosso; quando il livello di ricarica è inferiore al 90% il pulsante emette una lieve pulsazione che si arresta al raggiungimento di tale livello; Il tempo di ricarica completo è di max 5,5 ore. Con apparecchio acceso al 100% dell'intensità luminosa, l'autonomia di funzionamento senza cavo è di 6,5 ore; superate le 6,5 ore, l'intensità luminosa si abbassa automaticamente al 20% e l'apparecchio segnala la necessità di effettuare la ricarica con un triplo lampeggio che verrà ripetuto ogni 10 minuti fino a quando non verrà messo in ricarica. Quando la carica della batteria è inferiore al 20% inoltre il pulsante lo segnala spegnendosi ed accendendosi ad intermittenza. **NOTA:** il prodotto è dotato di sistema di autoprotezione: nel caso resti collegato all'alimentatore oltre il tempo di ricarica indicato, questo non comprometterà il lifetime della batteria (500 cicli di ricarica garantiti).

**EN Pic.3 BATTERY CHARGING.** When the lamp is placed in the correct charging position, the colour of the pushbutton (R) changes from white to red. If the charge level is less than 90%, the pushbutton vibrates slightly until that level is reached. The maximum full charging time is 5.5 hours. When the appliance is set to 100% light intensity, the wireless operating autonomy is 6.5 hours. After the 6.5 hour period has lapsed, the light intensity is automatically reduced to 20% and the appliance indicates the need to recharge by means of a triple flash which will be repeated every 10 minutes until the device is put on charge. In addition, when the battery charge level is less than 20%, the pushbutton issues a warning by switching itself off and on again intermittently. **NOTE:** the product is equipped with a self-protection system: if it remains connected to the power adapter beyond the charging time indicated, this will not jeopardise the battery's lifetime (500 recharge cycles guaranteed).

**DE Abb.3 LADEN DER BATTERIE.** Sobald sich die Lampe in der richtigen Ladeposition befindet, wechselt die Farbe der Taste (R) von Weiß auf Rot; solange der Ladestand unter 90% beträgt, sendet die Taste eine leichte Pulsation aus, die bei Erreichen dieses Prozentsatzes aufhört; die komplette Ladezeit beträgt maximal 5,5 Stunden. Ist die Leuchte mit einer Leuchtkraft von 100% eingeschaltet, beträgt der kabellose Betrieb 6,5 Stunden, bei Überschreiten der 6,5 Stunden verringert sich die Helligkeit automatisch auf 20% und das Gerät zeigt das erforderliche Aufladen durch dreifaches Blinken an, das alle 10 Minuten wiederholt wird, bis die Aufladung durchgeführt wird. Sobald der Batterieladestand unter 20% beträgt, wird dies auch durch die Taste angezeigt, die sich abwechselnd aus- und einschaltet. **ANMERKUNG:** Das Produkt ist mit einem Selbstschutzsystem ausgestattet: Sollte es über die angegebene Ladezeit hinaus am Netzteil angeschlossen bleiben, wird dadurch die Lebensdauer der Batterie (500 garantierte Ladezyklen) nicht beeinträchtigt.

**FR Fig.3 CHARGEUR DE BATTERIE.** Lorsque la lampe est en charge, la couleur du bouton (R) passe du blanc au rouge; lorsque le niveau de chargement est inférieur à 90%, le bouton émet une légère pulsation qui s'arrête dès que le niveau de chargement complet est atteint. Le temps de chargement complet est de 5,5 heures. Lorsque l'appareil est allumé à 100% d'intensité lumineuse, il peut fonctionner durant 6,5 heures sans câble. Après 6,5 heures, l'intensité lumineuse baisse automatiquement à 20% et l'appareil signale la nécessité de le recharger en clignotant 3 fois toutes

## WIRELESS VERSION

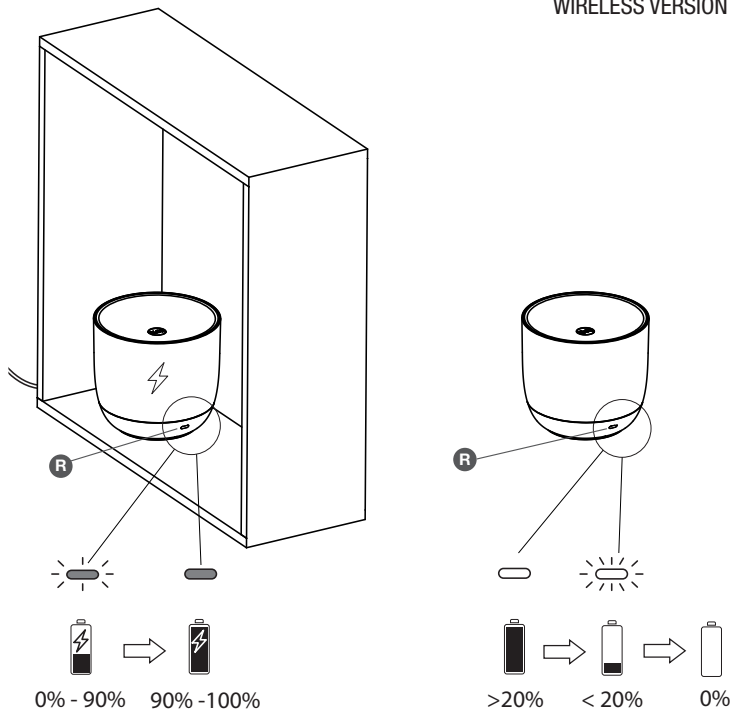

les 10 minutes jusqu'à ce qu'il soit de nouveau mis à charger. Lorsque la charge de la batterie est inférieure à 20%, le bouton le signale en s'éteignant puis en se rallumant par intermittence. **NOTA BENE:** le produit est équipé d'un système d'autoprotection: s'il reste connecté au boîtier d'alimentation au-delà du temps de charge indiqué, cela n'affectera pas la durée de vie de la batterie (500 cycles de chargement garantis).

**ES** **Imag.3** RECARGA DE LA BATERÍA. Cuando la lámpara se coloca en la posición correcta de recarga, el color del sensor (R) pasa de blanco a rojo; cuando el nivel de recarga es inferior al 90 %, el sensor emite una breve pulsación que se detiene cuando se alcanza dicho nivel; el tiempo de recarga completo es de un máximo de 5,5 horas. Con el aparato encendido al 100 % de la intensidad luminosa, la autonomía de funcionamiento sin cable es de 6,5 horas; al cabo de 6,5 horas, la intensidad luminosa se reduce automáticamente al 20 % y el aparato indica la necesidad de efectuar la recarga con un parpadeo triple que se repetirá cada 10 minutos hasta que no se vuelva a recargar. Cuando la carga de la batería sea inferior al 20 %, además, el sensor lo indica apagándose y encendiéndose de forma intermitente. **NOTA:** el producto está dotado de un sistema de autoprotección: en caso de quedarse conectado al alimentador durante más tiempo que el tiempo de recarga indicado, esto no pondrá en riesgo la vida útil de la batería (500 ciclos de recarga garantizados).

**PT** **Fig.3** CARREGAMENTO DA BATERIA. Quando a lâmpada está apoiada na posição de carregamento correcta, a cor do botão (R) muda de branco para vermelho. Se o nível de carga for inferior a 90%, o botão emite um ligeiro impulso que pára ao alcançar os 90%. O tempo de carregamento completo é de no máx. 5,5 horas. Com o aparelho aceso a 100% da intensidade luminosa, a autonomia de funcionamento sem cabo é de 6,5 horas. Após 6,5 horas, a intensidade luminosa baixa automaticamente para os 20%, e o aparelho indica a necessidade de ser carregado por meio de um aviso luminoso triplo, que se repete a cada 10 minutos até que o aparelho seja posto a carregar. Quando a carga da bateria for inferior a 20%, o botão apaga-se e acende-se intermitentemente. **NOTA:** o produto possui um sistema de protecção automática: caso permaneça ligado ao alimentador para além do tempo de carga indicado, isto não comprometerá a vida útil da bateria (500 ciclos de carga garantidos).

**RUS** **Рис.3** ЗАРЯДКА БАТАРЕИ. Когда светильник установлен в правильное положение для зарядки цвет кнопки (R) меняется с белого на красный; когда уровень зарядки меньше 90%, кнопка слегка пульсирует, пульсация пропадает при достижении указанного уровня; полное время зарядки составляет макс. 5,5 часа. При интенсивности света 100% срок автономной работы без кабеля составляет 6,5 часов; при превышении времени работы 6,5 часов интенсивность света автоматически снижается до 20%, а устройство оповещает о необходимости зарядки тройным световым сигналом, который будет повторяться каждые 10 минут до тех пор, пока не будет произведена зарядка. Когда заряд аккумулятора составляет менее 20%, кнопка подает

## WIRELESS VERSION

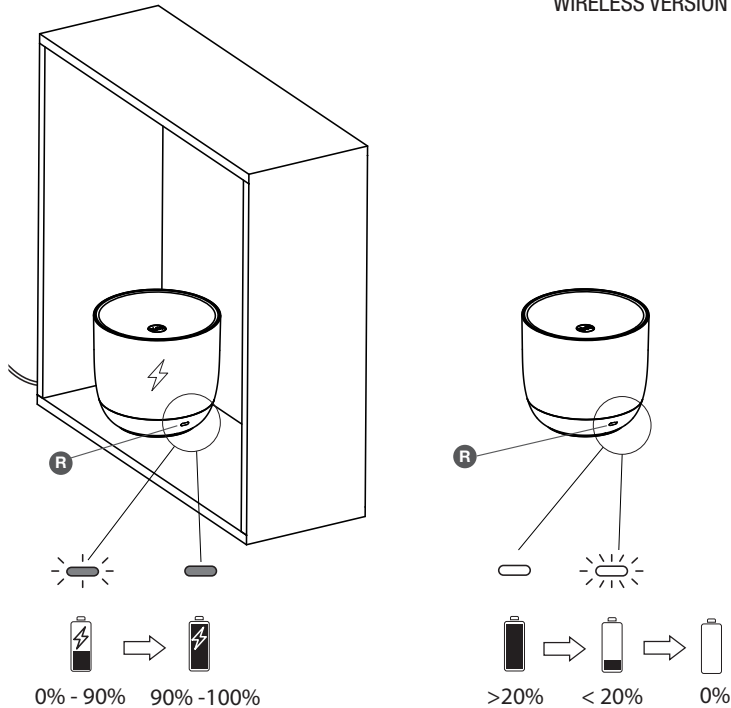

соответствующий сигнал, периодически загораясь и выключаясь. ПРИМЕЧАНИЕ: изделие оснащено системой самозащиты: в случае, если оно подключено к блоку питания дольше указанного времени зарядки, это не повлияет на срок службы батареи (гарантированные 500 циклов зарядки).

J 图3. バッテリー充電。照明器具が充電を行うための正しい位置に置かれた場合は、ボタン (R)の色は白色から赤色に変わり、充電レベルが 90%未満の場合にはボタンから軽い電流の脈動が生じますが、そのレベルを超えるとは停止します。充電が完了するまでには最大5,5時間必要です。コード無しの器具のみでの100%の明るさの度合いでの点灯継続時間は、6,5時間です。6,5時間を超えると、明るさの度合いは自動的に20%に減少し、器具は充電の必要性を充電が開始されるまで10分毎に繰り返されるトリプルフラッシュによりお知らせします。バッテリーの残量が20%未満になると、それに加えボタンは点滅することで警告します。メモ：製品にはセルフプロテクションシステムが設備されています：パワーアダプターが示された充電時間を越えて接続された場合にも、バッテリーのライフタイムに何ら影響を及ぼすことはありません(500サイクルの充電を保証)。

CN 图3. 电池充电。当灯泡放置在正确的充电位置时，按钮 (R) 的颜色由白色变成红色；当充电量低于90%时，按钮发出轻微的脉冲信号；完整的充电时间最多不超过5.5小时。当设备开启100%光源时，可不插电持续使用6.5小时，超过6.5小时后，设备光源亮度自动降低到20%，并闪烁3下提示需要进行充电，并每隔10分钟重复该操作，直到进行充电操作为止。当电池电量低于20%，设备按钮还会间断性熄灭及开启进行提示。注意：产品具有自我保护系统：当电源连接充电并超过指定时间后，不会对电池寿命造成影响（电池寿命为充电500次）。

SA شكل 3. إعادة شحن. عند تثبيت المصباح في موضع الشحن الصحيح، يتغير لون الزر (R) من الأبيض إلى الأحمر؛ عندما يكون مستوى الشحن أقل من 90%، فإن الزر يصدر دذبذبات طفيفة تتوقف عند وصول الشحن إلى هذا المستوى؛ يستغرق وقت الشحن الكامل حوالي (5,5) أربع ساعات ونصف الساعة كحد أقصى. عند تشغيل الجهاز بنسبة 100% مع إضاءة شديدة السطوع، يكون وقت التشغيل المستغرق بدون كابل حوالي ست (6,5) ساعات؛ ينخفض شدة سطوع الضوء تلقائيًا إلى 20% بعد ست (6,5) ساعات، ويشير الجهاز إلى الحاجة إلى إعادة الشحن عن طريق فلاش ثلاثي يُصدر ومضات ضوئية الأمر الذي سيتكرر كل عشر دقائق حتى وضعه في الشحن. عندما يكون شحن البطارية أقل من 20% يصلنا الإشعار بذلك عن طريق الإغلاق الذاتي والوميض بشكل متقطع. ملاحظة: إن الجهاز مزود بنظام حماية ذاتية. إذا ظل موصلًا بموفق الطاقة لمدة تزيد عن مدة الشحن المحددة، فهذا لن يضر بالعمر الافتراضي للبطارية (500 دورة شحن مضمونة).

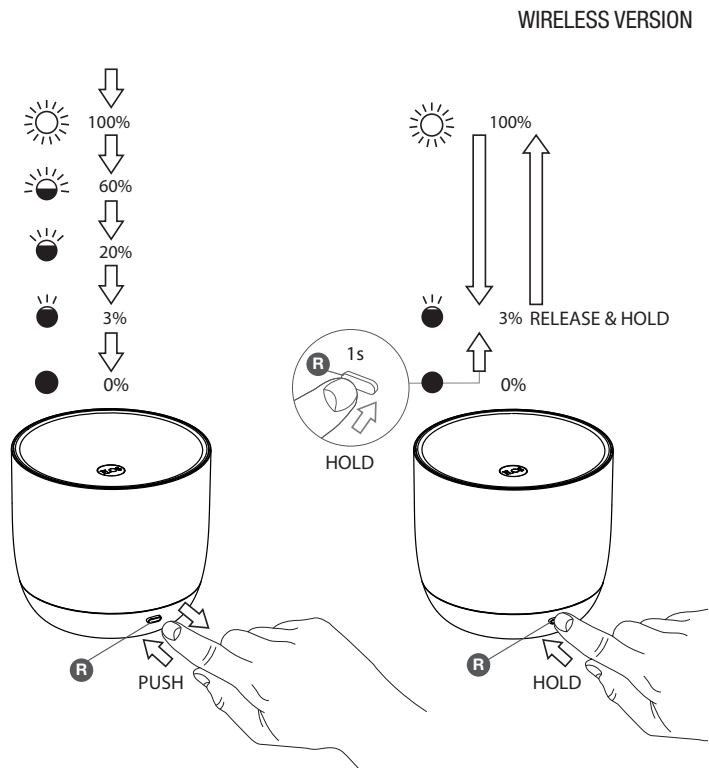

**IT** **Fig.4 DIMMER A PULSANTE.** Per l'accensione/spengimento dell'apparecchio premere il pulsante (R); sequenza luminosa: 1 - Accensione al 100% dell'intensità luminosa; 2 - 60% dell'intensità luminosa; 3 - 20% dell'intensità luminosa; 4 - 3% dell'intensità luminosa; 5 - Spegnimento. Ad apparecchio acceso, un contatto prolungato del pulsante provoca il decremento progressivo dell'intensità luminosa fino al 3% e viceversa. Al raggiungimento dell'intensità desiderata, interrompere il contatto con il pulsante. Ad apparecchio spento, una pressione continua del dito sul pulsante di almeno 1 secondo porta l'intensità luminosa direttamente al 3%.

**EN** **Pic.4 PUSH-BUTTON DIMMER.** To switch the device on/off push the button (R); light sequence: 1 - Turn-on at 100% light intensity; 2 - 60% light intensity; 3 - 20% of light intensity; 4 - 3% light intensity; 5 - Turn-off. When the appliance is switched on, prolonged contact of the button causes a progressive decrease of light intensity up to 3% and viceversa. Upon reaching the desired intensity, stop contact with the button. With the device off, keeping your finger pressed on the button for at least 1 second brings the light intensity level directly to 3%.

**DE** **Abb.4 DIMMER-SCHALTER.** Zum Ein-/Ausschalten der Leuchte die Taste (R) drücken; Lichtsequenz: 1 - Einschalten mit 100% der Helligkeit; 2 - 60% der Helligkeit; 3 - 20% der Helligkeit; 4 - 3% der Helligkeit; 5 - Abschaltung. Wenn die Leuchte eingeschaltet ist, bewirkt ein längerer Tastendruck die fortlaufende Verringerung der Lichtstärke bis zu 3% und umgekehrt. Sobald die gewünschte Lichtstärke erreicht ist, den Kontakt mit der Taste unterbrechen. Bei ausgeschaltetem Gerät bewirkt ein dauerhafter Fingerdruck auf die taste von mindestens 1 Sekunde der Helligkeit auf 3%.

**FR** **Fig.4 VARIATEUR A BOUTON POUSSOIR.** Pour allumer et éteindre l'appareil, appuyer sur le bouton (R); séquence lumineuse: 1 - l'allumage à 100% de l'intensité lumineuse; 2 - 60% de l'intensité lumineuse; 3 - 20% de l'intensité lumineuse; 4 - 3% de l'intensité lumineuse; 5 - Extinction. Lorsque l'appareil est allumé, la baisse progressive de l'intensité lumineuse jusqu'à 3% et vice versa peut être obtenue en maintenant la pression sur le bouton. Une fois atteint le niveau d'intensité désiré, relâcher la pression du bouton. Lorsque l'appareil est éteint une pression continue du doigt sur le bouton pendant au moins 1 second établit directement l'intensité lumineuse à 3%.

**ES** **Imag.4 REGULADOR DE LA INTENSIDAD CON INTERRUPTOR.** Para encender/apagar el dispositivo, pulse el botón (R); secuencia luminosa: 1 - Encendido al 100 % de la intensidad luminosa, 2 - 60 % de la intensidad luminosa; 3 - 20 % de la intensidad luminosa; 4 - 3 % de la intensidad luminosa; 5 - Apagado. Con el dispositivo encendido, si mantiene el botón pulsado durante un tiempo prolongado, hará que la intensidad luminosa se reduzca progresivamente hasta el 3% y viceversa. Cuando alcance la intensidad que desee, detenga el contacto con el botón. Con el dispositivo apagado si presiona de forma continuada con el dedo sobre el botón durante al menos 1 segundo, la intensidad luminosa pasa directamente a ser del 3 %.

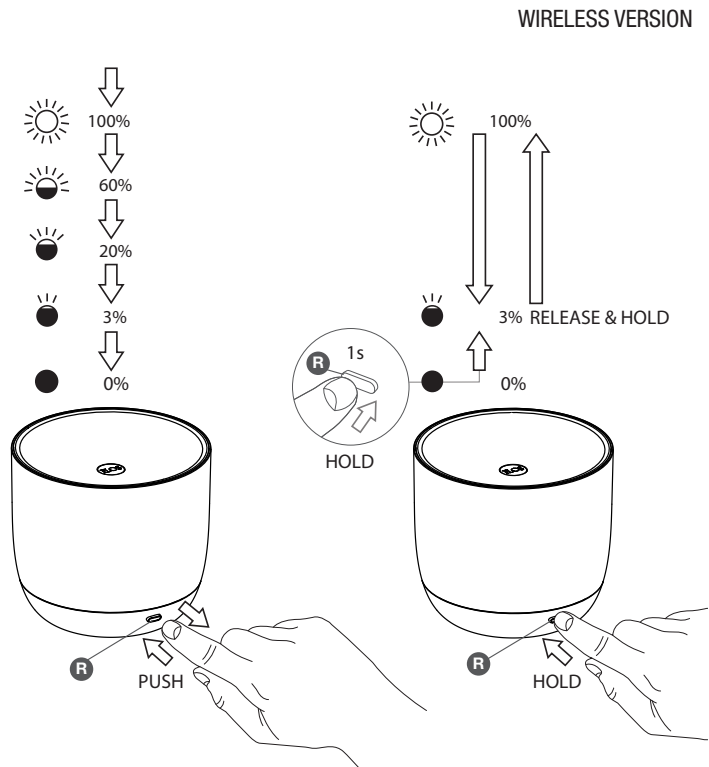

**PT** Fig.4 DIMMER COM BOTÃO. Para ligar/desligar o aparelho premir o botão (R). Sequência da iluminação: 1 – acendimento a 100% da intensidade luminosa; 2 – 60% da intensidade luminosa; 3 – 20% da intensidade luminosa; 4 – 3% da intensidade luminosa; 5 – Desativação. Com o aparelho aceso, um contacto prolongado do botão provoca o decremento progressivo da intensidade de iluminação até 3% e vice-versa. Ao atingir a intensidade desejada, libertar o botão. Com o aparelho desligado premir continuamente o botão por pelo menos 1 segundo coloca a intensidade luminosa directamente a 3%.

**RUS** Рис.4 КНОПЧНЫЙ ДИММЕР. Для включения /выключения устройства нажмите кнопку (R); последовательность: 1 - Включение на 100% интенсивности освещения; 2 - 60% интенсивности освещения; 3 - 20% интенсивности освещения; 4 - 3% интенсивности освещения; 5 - Выключение. При включенном устройстве длительное нажатие кнопки вызывает постепенное уменьшение интенсивности до 3%, и наоборот. При достижении желаемой интенсивности света отпустить кнопку. Когда устройство выключено продолжительное касание пальцем кнопку в течение мин. 1 секунд сразу переключает интенсивность освещения на 3%.

**J** 図4. デイマーボタン。器具を点灯/消灯するにはボタン(R)を押します。明るさの順番：1 - 明るさの度合いが100%で点灯します。2 - 明るさの度合いが60%になります。3 - 明るさの度合いが20%になります。4 - 明るさの度合いが3%になります。5 - 消灯。器具が点灯している時にボタンに触れ続けると3%まで明るさの度合いが漸減します。好みの明るさに達したらボタンから指を離します。器具が消灯もしくは、ボタンに最低1秒指に触れ続けると明るさの度合いが直接3%になります。

**CN** 图4. 调光器按钮。为开启/关闭该装置，按下按钮（R）；灯光顺序：1-开启100%亮度；2-60%亮度；3-20%亮度；4-3%亮度；5-关闭。当开启该装置时，长按该按钮可导致光强度逐步下降3%，反之亦然。在达到所需的光强度之后，松开按钮。：当灯关闭时，用手指持续按压按钮1秒钟，亮度直接切换到3%。

**SA** شكل 4. لتشغيل/ إيقاف الجهاز اضغط على الزر(R); يكون تسلسل الضوء: 1- التشغيل بقوة إضاءة تبلغ 100%؛ 2- قوة إضاءة تبلغ 60%؛ 3- قوة إضاءة تبلغ 20%؛ 4- قوة إضاءة 3%؛ 5- الإطفاء. عند تشغيل الجهاز، يؤدي الاتصال لفترة طويلة بالزر إلى الانخفاض التدريجي لشدة الضوء ولغاية 3%، والعكس صحيح. عند إيقاف تشغيل الجهاز، يؤدي الضغط المستمر للأصبع على الزر لمدة لا تقل عن 1 ثانية إلى زيادة كثافة الضوء إلى 3%.

## MAGNETIC ACCESSORIES (OPTIONAL)

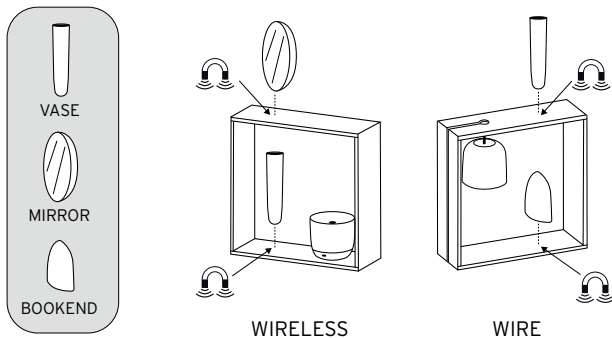

## FREELY POSITIONABLE ACCESSORIES (OPTIONAL)

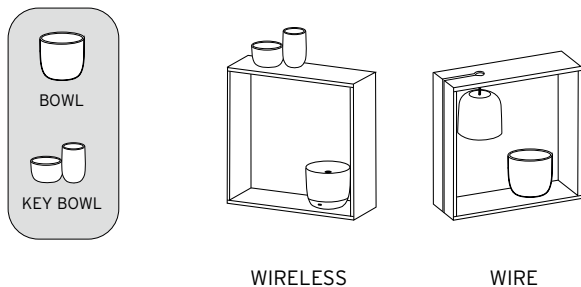

**IT Fig.5 ACCESSORI MAGNETICI (OPZIONALI).** Posizionare l'accessorio in corrispondenza di uno dei due magneti integrati nel corpo apparecchio; **Fig.6 ACCESSORI A POSIZIONAMENTO LIBERO (OPZIONALI).** Appoggiare l'accessorio nella posizione preferita.

**EN Pic.5 MAGNETIC ACCESSORIES (OPTIONAL).** Position the accessory next to one or two magnets incorporated in the device's body; **Pic.6 FREELY POSITIONABLE ACCESSORIES (OPTIONAL).** Place the accessory in the desired position.

**DE Abb.5 MAGNETISCHE ZUBEHÖRTEILE (OPTIONAL).** Positionieren Sie das Zubehör in Übereinstimmung mit einem der beiden im Gerätekörper integrierten Magnete; **Abb.6 ZUBEHÖRTEILE ZUR FREIEN POSITIONIERUNG (OPTIONAL).** Positionieren Sie das Zubehör an der gewünschten Stelle.

**FR Fig.5 ACCESSOIRES MAGNETIQUES (OPTIONS).** Placer l'accessoire en face des deux aimants intégrés dans le corps de l'appareil; **Fig.6 ACCESSOIRES A POSITION LIBRE (OPTIONS)** Installer l'accessoire dans la position préférée.

**ES Imag.5 ACCESORIOS MAGNÉTICOS (OPCIONALES).** Coloque el accesorio de forma que corresponda con uno de los dos imanes integrados en el cuerpo del dispositivo; **Imag.6 ACCESORIOS DE POSICIONAMIENTO LIBRE (OPCIONALES).** Coloque el accesorio en la posición que prefiera.

**PT Fig.5 ÍMANES (OPCIONAIS).** Posicionar o acessório em correspondência com um dos dois ímanes integrados no corpo do aparelho; **Fig.6 ACESSÓRIOS DE POSICIONAMENTO LIVRE (OPCIONAIS).** Apoiar o acessório na posição preferida.

**RUS Рис.5 МАГНИТНЫЙ АКСЕССУАР (ПО ВЫБОРУ).** Разместите аксессуар на одном из двух магнитов, встроенных в корпус устройства; **Рис.6 АКСЕССУАРЫ СВОБОДНОГО РАСПОЛОЖЕНИЯ (ПО ВЫБОРУ).** Разместите аксессуар в желаемом месте.

**J 図5.マグネットのアクセサリ(オプション)。** アクセサリを器具の本体に組み込まれている二つの内の一つのマグネットの位置に合わせます。 **図6.フリーポジションのアクセサリ(オプション)。** 好みの位置にアクセサリを配置します。

**CN 图5. 磁性附件 ( 可选 )。** 将附件放置在设备主体中包含的一个或两个磁体旁边; **图6. 可自由定位的附件 ( 可选 )。** 将附件放在所需位置。

**SA شكل 5. الملحقات الممغنطة (اختياري).** ضع الملحقات بمواجهة أحد الأماكن الممغنطة المدمجة بجسم الجهاز؛ الشكل رقم 6. ملحقات التركيب بأي مكان بحرية (اختياري) يمكنك تثبيت الملحقات في الوضع المفضل لك.

## WIRELESS VERSION

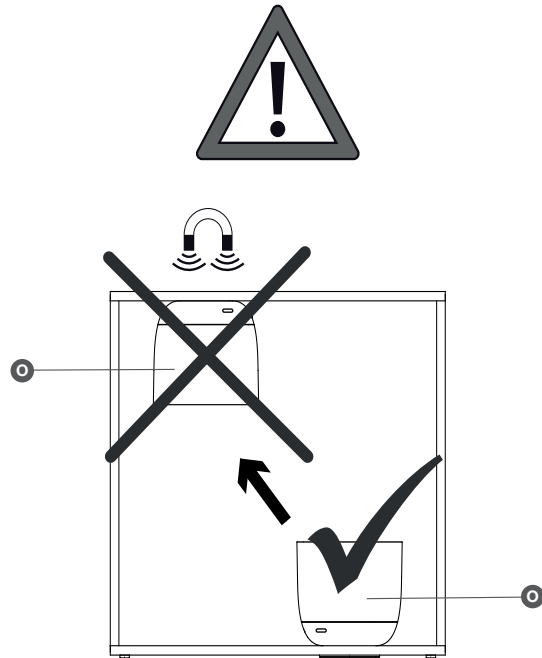

- IT** Fig.7 VERSIONE WIRELESS - ATTENZIONE: i magneti sono predisposti per bloccare gli accessori dedicati (vedi fig.5), non utilizzarli per sostenere la lampada (O) .
- EN** Pic.7 WIRELESS VERSION - NB: the magnets are designed to lock the dedicated accessories (see pic.5), don't use them to support the lamp (O).
- DE** Abb.7 WIRELESS VERSION - ACHTUNG: die Magnete dienen der Befestigung der speziellen Zubehörteile (siehe Abb.5), sie dürfen nicht zum Anbringen der Lampe (O) verwendet werden.
- FR** Fig.7 VERSION WIRELESS – ATTENTION : les aimants servent de support aux accessoires (voir fig.5) et ne doivent pas être utilisés comme fixation de la lampe (O).
- ES** Imag.7 VERSIÓN WIRELESS - CUIDADO: los imanes están diseñados para bloquear los accesorios correspondientes (consulte la imag.5), no los utilice para sujetar la lámpara (O).
- PT** Fig.7 VERSÃO WIRELESS – ATENÇÃO: os ímanes estão preparados para bloquear os acessórios dedicados (consultar a fig.5), não os utilizar para apoiar a lâmpada (O).
- RUS** Рис.7 “WIRELESS” ВЕРСИЯ – ВНИМАНИЕ: магниты предназначены для удержания специальных аксессуаров (см. рис.5), не используйте их для удержания лампы (O).
- J** 図7.ワイヤレスバージョンー注意：マグネットは特定のアクセサリを固定するために用意されています(図5参照)、照明器具(O).を支えるために用いしないでください。
- CN** 图7. 无线型号—注：磁体设计用于锁定专用附件（参见图5），请勿用于支撑灯具(O).
- SA** شكل 7. النسخة اللاسلكية - تنويه: المغناطيس مُعدّ لحجب الملحقات المخصصة (انظر الشكل 5)، لا يمكن استخدامه لدعم مصباح الإضاءة(O).



